

BeoVision 10

Handleiding

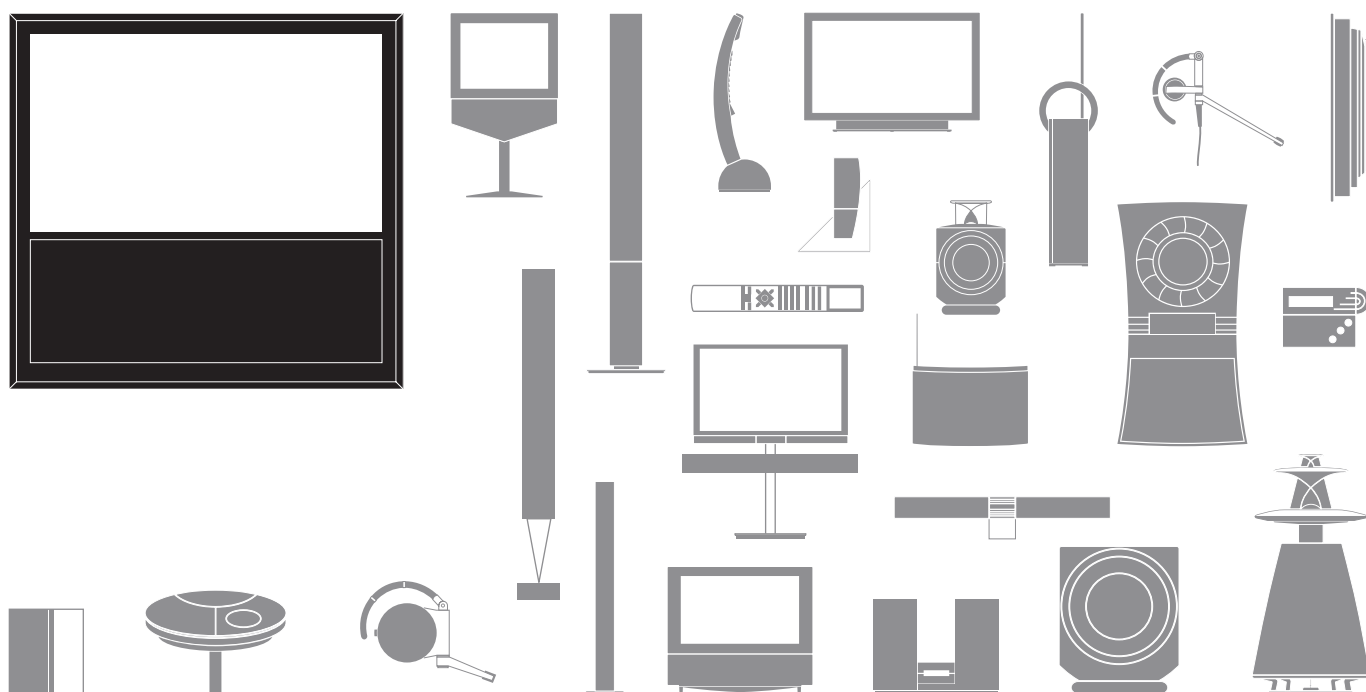

Waarschuwingen

- Controleer of de televisie is geïnstalleerd, opgesteld en aangesloten volgens de instructies in deze handleiding.
- Plaats uw televisie altijd op een stevige en vlakke ondergrond. Maak uitsluitend gebruik van door Bang & Olufsen goedgekeurde stands en muurbeugels om persoonlijk letsel te voorkomen!
- Zet geen voorwerpen boven op uw televisie.
- Stel de televisie niet bloot aan regen, hoge luchtvochtigheid of warmtebronnen.
- De televisie is uitsluitend bedoeld voor gebruik binnenshuis in een droge woonomgeving. Gebruik het product bij een temperatuur tussen 10 en 35 °C en op een hoogte van maximaal 1.500 m.
- Plaats de televisie niet in direct zonlicht. De gevoeligheid van de ontvanger van de afstandsbediening kan hierdoor afnemen.
- Laat voldoende ruimte rond de televisie voor een goede ventilatie.
- Sluit alle kabels aan alvorens een van de producten in uw systeem (opnieuw) aan te sluiten op de netstroom.
- Probeer nooit de behuizing van de televisie open te maken. Laat dergelijke werkzaamheden over aan vakkundige servicemonteurs.
- Sla niet op het glas met harde of scherpe voorwerpen.
- De televisie kan alleen volledig worden uitgeschakeld door de stekker uit het stopcontact te halen.
- Het bijgeleverde netsnoer en de stekker zijn speciaal ontworpen voor deze televisie. Als u de stekker vervangt of het netsnoer op de een of andere wijze beschadigt, kan dat een nadelige uitwerking hebben op de prestaties van de tv.



Geachte klant,

Deze bedieningshandleiding bevat informatie over het dagelijkse gebruik van uw Bang & Olufsen-product en aangesloten apparatuur. Wij gaan ervan uit dat uw dealer uw product heeft afgeleverd, geïnstalleerd en ingesteld.

Op de website van Bang & Olufsen, www.bang-olufsen.com, kunt u meer informatie evenals veelgestelde vragen over uw product vinden.

Voor al uw servicevragen kunt u steeds terecht bij uw Bang & Olufsen-dealer.

Vind uw dichtstbijzijnde dealer of neem contact op met de Bang & Olufsen-klantenservice via onze website ...
www.bang-olufsen.com

Of schrijf naar: Bang & Olufsen a/s
BeoCare
Peter Bangs Vej 15
DK-7600 Struer

Inhoud

4	Telesiekijken
6	Teletekst
9	BeoLink
19	Geavanceerd gebruik
31	Installatie – setup

Technische gegevens, functies en het gebruik van deze functies kunnen zonder voorafgaande kennisgeving worden gewijzigd.

Hoe uw afstandsbediening gebruiken

U kunt uw televisie zowel met de Beo4 als met de Beo5 bedienen. De instructies in deze handleiding zijn voornamelijk toegespitst op de Beo4.

Beo4-bediening



-  **TV** Het Beo4-display geeft de geactiveerde bron of functie weer
-  **TV** De tv inschakelen*¹
-  **V.MEM** Een aangesloten harddiskrecorder inschakelen
-  **RECORD** Tweemaal drukken om een opname te starten
-  **0-9** Kanalen selecteren en gegevens invoeren in schermmenu's
-  **MENU** Het hoofdmenu van de actieve bron weergeven
-  **TEXT** Teletekst inschakelen
-  **← →** Achterwaarts of voorwaarts zoeken of navigeren in menu's
-  **GO** Instellingen bevestigen en opslaan en weergave starten
-  **↑ ↓** Door kanalen bladeren of in menu's navigeren
Ingedrukt houden voor continu bladeren
-  **Kleurspecifieke functies selecteren**
-  **↕** Volume regelen
Druk op het midden van de knop om het geluid uit te schakelen
-  **LIST** Extra 'knoppen' op de Beo4 weergeven
Druk meermaals om 'knoppen' te wijzigen
-  **STOP** Teruggaan naar vorige menu's of één keer drukken om de weergave te onderbreken en twee keer om te stoppen
-  **EXIT** Menu's afsluiten
-  **Stand-by**

Beo5-bediening

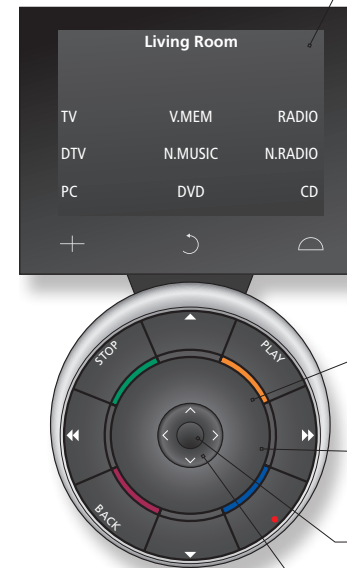

-  **TV** Soft-knop, raak het display aan om te selecteren*²
Een bron inschakelen of een functie selecteren
-  **↻** Teruggaan naar vorige Beo5-schermen
-  **SCÈNE-knoppen weergeven, zoals Zones of Luidspreker**
Druk nogmaals om terug te keren
-  **+** Cijfers weergeven om een kanaal of opname te selecteren
Druk nogmaals om terug te keren
-  **STOP** Teruggaan naar vorige menu's of één keer drukken om de weergave te onderbreken en twee keer om te stoppen
-  **PLAY** Weergave starten
-  **BACK** Menu's volledig afsluiten
-  **Kleurspecifieke functies selecteren*³**
Druk op het volumewiel naast de kleur
-  **○** Draaien om het volume te regelen
Draai snel linksom om het geluid uit te schakelen
-  **GO** Op de middelste knop drukken om instellingen te bevestigen en op te slaan
-  **← →** Achterwaarts of voorwaarts zoeken of navigeren in menu's
-  **← →** Achterwaarts of voorwaarts zoeken of navigeren in menu's
-  **↑ ↓** Door kanalen of opnamen bladeren
Ingedrukt houden voor continu bladeren
-  **Stand-by**

Handige tips

¹* Gemarkeerde knoppen kunnen opnieuw worden geconfigureerd tijdens het setupproces. Zie p. 35.

Mijn herconfiguratie:

TV _____

DTV _____

OPGELET! Algemene informatie over bediening met de afstandsbediening vindt u in de met uw afstandsbediening meegeleverde bedieningshandleiding.

²**Over knoppen** Lichtgrijze knoppen geven aan dat u op tekst moet drukken in het display. Donkergrijze knoppen geven aan dat u op een fysieke knop moet drukken.

³**Gekleurde knoppen** Druk op het wiel naast de kleur om een gekleurde knop te activeren. Geeft de huidige zone weer op de Beo5 zoals ze werd genoemd tijdens het setupproces.

Soft-knoppen op de Beo5 Afhankelijk van de geactiveerde bron verschijnen er verschillende soft-knoppen op het scherm. Raak het scherm aan om de functie te activeren.

Navigeer in menu's en selecteer instellingen met behulp van uw afstandsbediening. Op pagina 46 vindt u een overzicht van de menu's op uw televisie.

Schermbenamen en menu's

Informatie over de geselecteerde bron wordt getoond boven aan het scherm. Via menu's op het scherm kunt u instellingen wijzigen.

TV	of	VMEM	MENU
Schakel de tv in		Schakel een aangesloten set-top box in	Toon menu

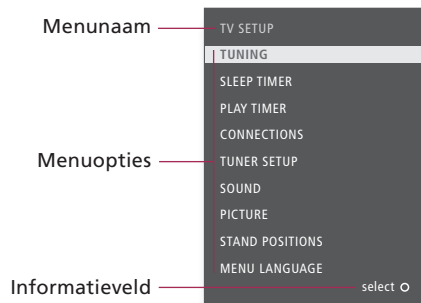

Voorbeeld van een schermmenu.

Door menu's navigeren

Wanneer er een menu op het scherm wordt weergegeven, kunt u navigeren door menuopties, instellingen weergeven of gegevens invoeren.

						of	
Selecteer optie/instelling		Voer gegevens in	Open submenu/sla instelling op	Selecteer optie	Sluit menu's af		Blader terug door menu's

Belangrijk – ga voor meer informatie naar www.bang-olufsen.com

Afstandsbediening De instructies in deze handleiding zijn voornamelijk gebaseerd op de Beo4-afstandsbediening, maar u kunt de tv ook bedienen met de Beo5. Op de uitvouwpagina in deze handleiding vindt u een overzicht van de knoppen op de Beo4 en de Beo5. Algemene informatie over bediening met de afstandsbediening vindt u in de met uw afstandsbediening meegeleverde bedieningshandleiding.





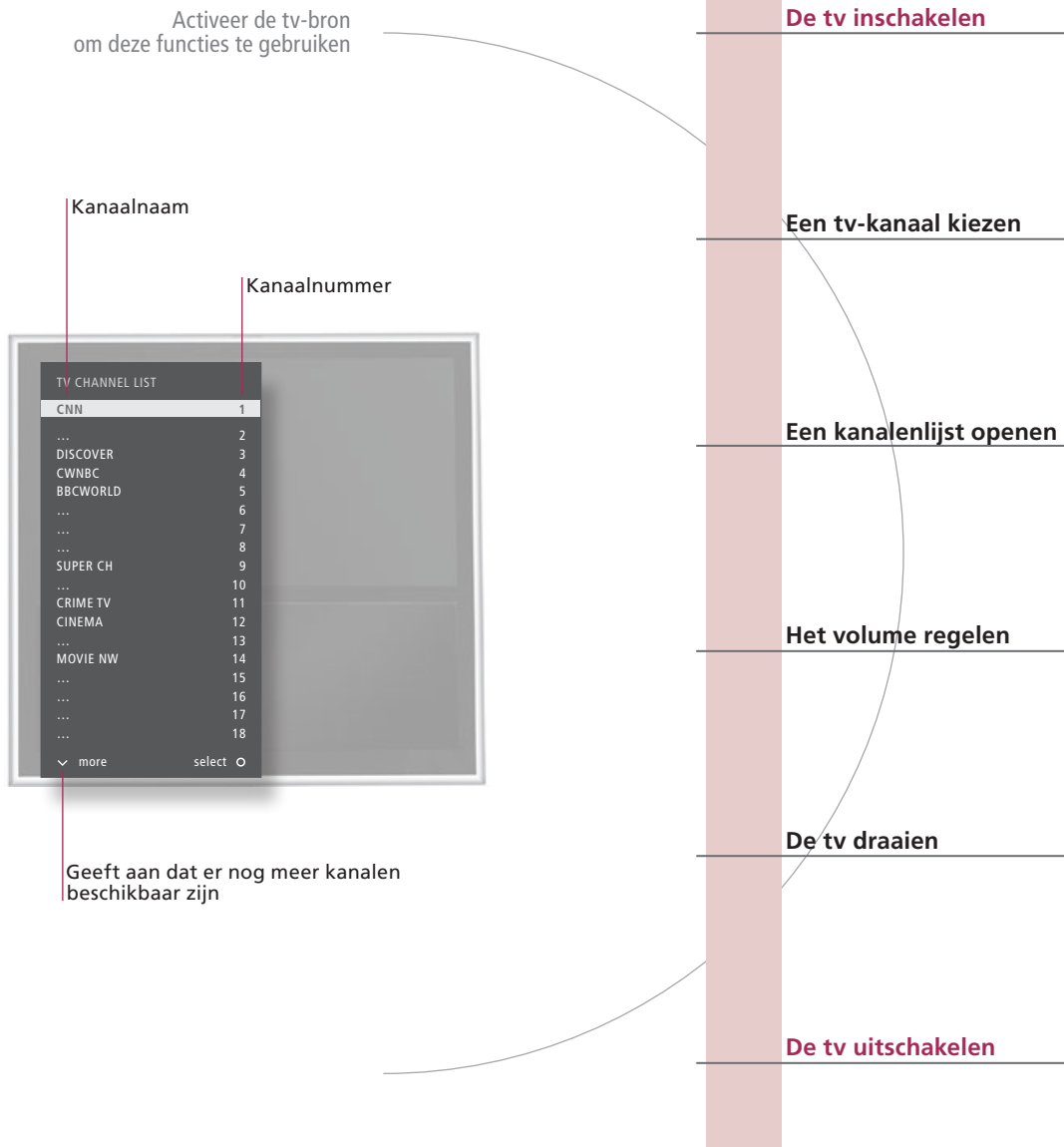









Televisiekijken

Kies een tv-kanaal aan de hand van zijn nummer of schakel over op een ander kanaal of een andere bron. Stel het volume in, wijzig het geluidstype of de taal en draai de tv.



















Handige tips

¹***Tv-posities** Positie 1 is de uiterst linkse positie, Positie 9 de uiterst rechtse.

	Druk	
	of 	
Selecteer	Selecteer kanaal	Selecteer vorig kanaal
		of 
Houd ingedrukt voor kanalenlijst	Selecteer pagina	Selecteer kanaal
	Bevestig	
		
Pas het volume aan	Druk op het midden van de knop om het geluid uit te schakelen	Draai linksom of rechtsom om het geluid opnieuw in te schakelen
		of 
Selecteer STAND	Draai de tv	Selecteer positie* ¹
	Druk	

Beo5-bediening



	Druk	
	of 	
Selecteer	Activeer nummers en selecteer kanaal	Vorig kanaal
		of 
Houd ingedrukt voor kanalenlijst	Selecteer pagina of kanaal en bevestig	
	Bevestig	
		
Pas het volume aan. Draai snel linksom om het geluid uit te schakelen	Draai linksom of rechtsom om het geluid opnieuw in te schakelen	
		
Druk	Draai de tv	Selecteer positie* ¹
	Druk	

OPGELET! Zie p. 44 voor informatie over het instellen van de standaardposities waarnaar de tv moet draaien.

Teletekst

Bedien teletekst via de menubalk boven aan de teletekstpagina of met de pijltjestoetsen op uw Beo4.

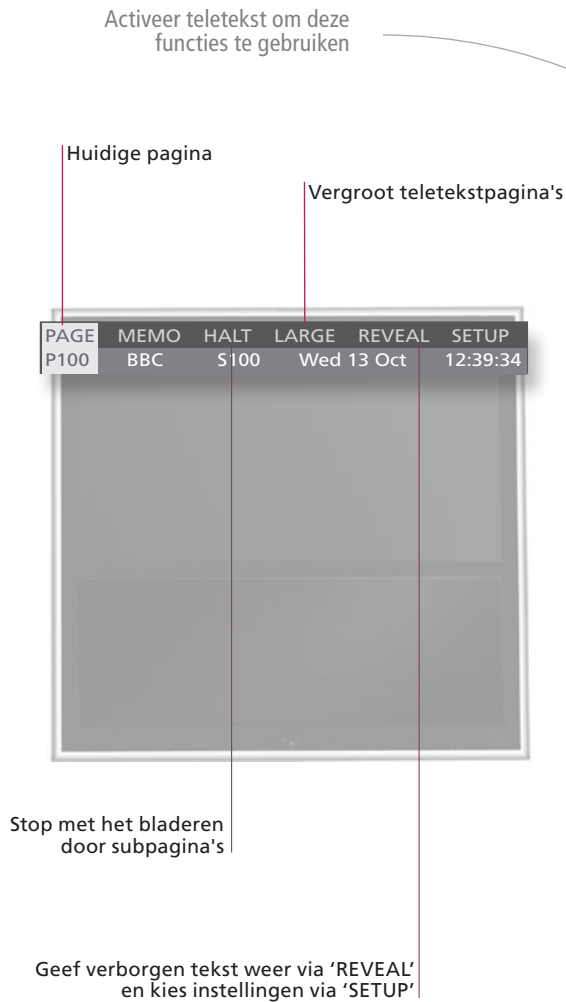

Beo4-bediening



Teletekst openen

Open de startpagina van teletekst.

Naar pagina's gaan

Open de teletekstpagina's die u wilt zien.

Bladeren door subpagina's stoppen

Verborgene berichten weergeven

... en dergelijke.

MEMO-pagina's creëren

Voor de teletekstdienst van elk kanaal zijn negen MEMO-pagina's beschikbaar.*¹

Een MEMO-pagina weergeven

*MEMO is alleen beschikbaar als u MEMO-pagina's hebt opgeslagen.

Een MEMO-pagina verwijderen

Teletekst sluiten

Handige tips

Beo5- teletekstaanwijzfunctie Met de binnenste pijltjestoetsen op de Beo5 kunt u navigeren door paginaverwijzingen in een teletekstpagina. Ga naar een pagina waarnaar wordt verwezen door te drukken op de **middelste** knop en keer terug door op **BACK** te drukken.

MEMO-pagina's Sla een teletekstpagina op als een MEMO-pagina voor snelle toegang.

Grote teletekst

Om een teletekstpagina vergroot weer te geven, opent u teletekst, selecteert u 'LARGE' in de menubalk en drukt u meermaals op **GO** om te schakelen tussen de bovenste en onderste helft van de pagina en normale paginaweergave.

TEXT					
Druk					
0-9	of	◀▶	◀▶	GO	
Selecteer pagina	Ga naar 'PAGE' en selecteer	Ga naar indexpagina's (100, 200, 300 ...)			
STOP	of	◀▶	GO	◀▶	of
Stop bladeren	Ga naar 'HALT'	Druk	Selecteer subpagina	Herstart bladeren	GO
◀▶		GO			
Ga naar 'REVEAL'	Bevestig				
0-9	◀▶	GO	GO	◀▶	GO
Selecteer pagina	Ga naar 'SETUP'	Bevestig	Sla huidige pagina op	Ga naar 'BACK'	Bevestig
◀▶		◀▶			
Ga naar 'CHANNEL' of 'MEMO'	Selecteer MEMO-pagina				
◀▶	GO	◀▶			
Ga naar 'SETUP'	Bevestig	Selecteer MEMO-pagina	Druk	Verwijder	
EXIT					
Druk					

Beo5-bediening



Tekst					
Druk meermaals om de schermmodus te wijzigen					
0-9	of	<	◀▶	GO	
Selecteer pagina	Ga naar 'PAGE' en selecteer	Indexpagina's			
STOP		◀▶	of	0-9	GO
Stop bladeren	Selecteer subpagina en herstart bladeren				
<>		GO			
Ga naar 'REVEAL'	Bevestig				
0-9	<>	GO	GO		
Selecteer pagina	Ga naar 'SETUP'	Bevestig en sla op			
<>		◀▶			
Ga naar 'CHANNEL' of 'MEMO'	Selecteer MEMO-pagina				
<>	GO	<>			
Ga naar 'SETUP'	Druk	Selecteer pagina	Druk tweemaal		
BACK					
Druk					

¹*Teletekstondertitels Als u beschikbare teletekstondertitels automatisch wilt weergeven wanneer u op een bepaald kanaal afstemt, kunt u de teletekstondertitels als MEMO-pagina 9 opslaan.

Dubbel scherm Druk wanneer teletekst is geactiveerd op TEXT om te wisselen tussen dubbel scherm en volledig scherm.

OPGELET! Als de tv via een Master Link-kabel op een andere tv is aangesloten, kunnen opgeslagen MEMO-pagina's niet door deze tv's worden gedeeld. MEMO-pagina's moeten handmatig worden opgeslagen op elke aangesloten tv.



- 10 BeoLink-systeem
- 12 Een audiosysteem aansluiten en instellen
- 14 Een BeoLink-systeem aansluiten en instellen
- 15 Uw televisie in een secundaire ruimte
- 16 Twee televisies in dezelfde ruimte



BeoLink-systeem

Als u een BeoLink-systeem hebt, kunt u alle aangesloten bronnen bedienen vanuit de primaire ruimte en de secundaire ruimten.

Bronnen in primaire of secundaire ruimten activeren

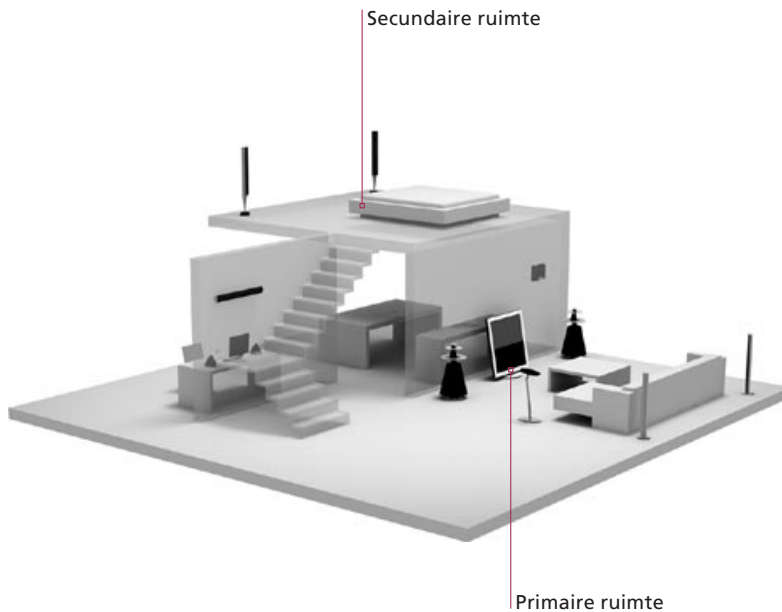

Beo4-bediening



Televisiegeluid op de audioluidsprekers

Luister naar geluid uit een tv-bron op de luidspreker van uw audiosysteem.

Audiogeluid op de tv-luidsprekers

Luister naar audiogeluid op de luidsprekers aangesloten op de tv. Alleen relevant voor optie 1-1, zie p. 13.

Een bron aanwezig in één ruimte gebruiken

Activeer een bron in de primaire of secundaire ruimte vanuit een secundaire ruimte. Het brontype, bijvoorbeeld een audioproduct, is alleen aanwezig in een van de ruimten.

Een bron in de secundaire ruimte gebruiken

Activeer een bron in de secundaire ruimte, bijvoorbeeld een tv in een secundaire ruimte wanneer u bijvoorbeeld ook een tv hebt in de primaire ruimte.

Een bron in de primaire ruimte gebruiken

Activeer een bron in de primaire ruimte vanuit een secundaire ruimte zelfs als u dezelfde bron hebt, bijvoorbeeld een tv in de secundaire ruimte.

Handige tips

Opties Om alle functies correct te gebruiken, moeten de producten ingesteld zijn op de juiste opties. Zie p. 16.

Bron primaire ruimte Dit is de centrale bron van waaruit u geluid en beelden kunt verzenden naar bronnen in de secundaire ruimte.

Bron secundaire ruimte Deze bron is geplaatst in de secundaire ruimte en via de bron kunt u geluid en beeld ontvangen van bronnen aangesloten in de primaire ruimte.

LIST	TV	
Selecteer AV * ¹	Selecteer videobron	
LIST	CD	
Selecteer AV * ¹	Selecteer audiobron	
RADIO		
Selecteer bron	Bedien de bron op de normale manier	
TV		
Selecteer bron	Bedien de bron op de normale manier	
LIST	TV	
Selecteer LINK * ¹	Selecteer bron	Bedien de bron op de normale manier



Beo5-bediening

...	TV	
Selecteer audioluid- sprekerzone	Selecteer videobron	
...	CD	
Selecteer tv- luid- sprekerzone	Selecteer audiobron	
RADIO		
Selecteer bron	Bedien de bron op de normale manier	
TV		
Selecteer bron	Bedien de bron op de normale manier	
Link	TV	
Druk	Selecteer bron	Bedien de bron op de normale manier

Wijzigingen in de opstelling in de secundaire ruimte Audiosysteem

Als u de producten in de secundaire ruimte naar andere kamers verplaatst, laat dan uw Beo5-afstandsbediening opnieuw configureren door uw Bang & Olufsen-dealer.

Alleen Bang & Olufsen-audiosystemen met Master Link ondersteunen integratie met de tv.

¹*OPGELET! Als u **AV** en **LINK** op de Beo4 wilt kunnen oproepen, moet u deze functies eerst toevoegen aan de functielijst van de Beo4. Zie de met uw Beo4 meegeleverde handleiding.

Een audiosysteem aansluiten en instellen

Om gebruik te maken van de mogelijkheden van een geïntegreerd audio-/videosysteem, kunt u een compatibel Bang & Olufsen-audiosysteem aansluiten op de televisie via een Master Link-kabel.

1. Het audiosysteem aansluiten

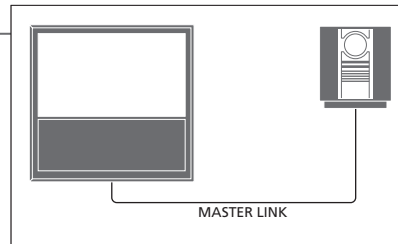

Sluit de beschikbare aansluitingen gemarkeerd met MASTER LINK op de tv en het audiosysteem op elkaar aan met een Master Link-kabel.

2. Optie instellen voor de tv

Als uw tv is opgesteld in een audio-/videosysteem, stel deze dan in op de juiste optie. Schakel eerst het volledige systeem in stand-by en ga vóór de tv staan.



	en					
Houd ingedrukt		Druk	Selecteer OPTION? en bevestig		Selecteer V.OPT	Selecteer Optie



	en			
Houd ingedrukt		Druk	Druk	Selecteer de zone waarin de tv zich bevindt

3. Optie voor audiosysteem instellen

Stel het audiosysteem in op de juiste optie. Schakel eerst het volledige systeem in stand-by en ga vóór het audiosysteem staan.



	en					
Houd ingedrukt		Druk	Selecteer OPTION? en bevestig		Selecteer A.OPT	Selecteer Optie



	en			
Houd ingedrukt		Druk	Druk	Selecteer de zone waarin het audiosysteem zich bevindt

Handige tips

Tv- en audioluidsprekers U kunt een cd op uw audiosysteem afspelen via luidsprekers aangesloten op de tv of een tv-kanaal selecteren en het geluid naar de luidsprekers van het audiosysteem sturen.

Selectie van opties Als u een Beo4-afstandsbediening hebt, kunnen de opties voor de tv 1, 2 of 4 zijn in een primaire ruimte en 5 of 6 in een secundaire ruimte. Opties voor het audiosysteem kunnen 0, 1, 2, 4, 5 of 6 zijn. Zie ook p. 16.

U kunt uw audio-/videosysteem in één ruimte zetten of verdelen over twee ruimten met in de ene ruimte de tv en in de andere ruimte het audiosysteem met een set luidsprekers.

Opties selecteren

Deze pagina biedt een overzicht van de opties die beschikbaar zijn bij het gebruik van een Beo4-afstandsbediening. Om de juiste opties in te stellen met de Beo5, moet u de zone selecteren waarin uw product geplaatst is (zie p. 17).

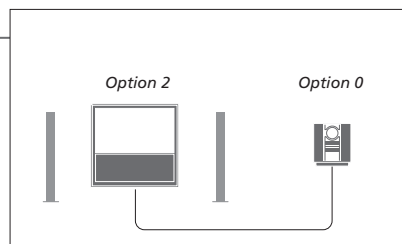

De tv en het audiosysteem staan bij elkaar in één ruimte en alle luidsprekers zijn aangesloten op de tv.
Stel de tv in op Optie 2 en het audiosysteem op Optie 0.

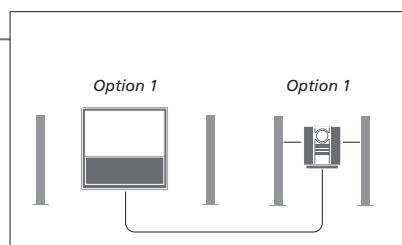

De tv met of zonder extra luidsprekers en een audiosysteem met een aangesloten set luidsprekers staan opgesteld in één ruimte.
Stel de tv in op Optie 1 en het audiosysteem op Optie 1.

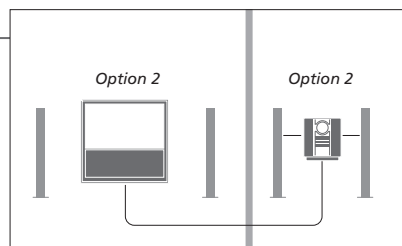

Het audiosysteem is opgesteld in één ruimte en de tv met of zonder extra luidsprekers in een andere.
Stel de tv in op Optie 2 en het audiosysteem op Optie 2.

Opties Meer informatie over Opties 4, 5 en 6 vindt u op pagina 15 en 16.

OPGELET! Niet alle audiosystemen van Bang & Olufsen ondersteunen integratie met de tv. Neem voor meer informatie contact op met uw Bang & Olufsen-dealer.

Om beeld te zien en geluid te horen in de secundaire ruimten kunt u een BeoLink-systeem aansluiten en instellen. U kunt bijvoorbeeld de tv in de woonkamer aansluiten op een ander videosysteem of op een set luidsprekers in een andere kamer.

Verbindingen maken

Om videosignalen te versturen naar secundaire ruimten, is het nodig om een RF Link-versterker aan te sluiten op de tv in de primaire ruimte en op een tv in een secundaire ruimte.*¹

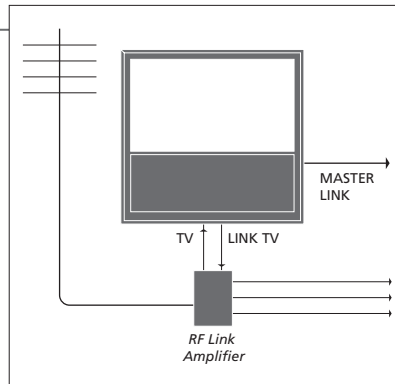

Sluit de Master Link-kabel aan op de beschikbare MASTER LINK-ingang op de tv. Als u videosignalen naar secundaire ruimten wilt doorsturen, sluit u een gewone antennekabel aan op de aansluiting LINK TV op het hoofdaansluitpaneel. Leid vervolgens de antennekabel naar de RF Link-versterker en de Master Link-kabel naar de secundaire ruimte. Volg voor het aansluiten de handleiding van de apparatuur in de secundaire ruimte.

De systeemmodulator inschakelen

Als u een audio-opstelling hebt, zoals een BeoLink Active/Passive, en u wilt in dezelfde ruimte ook een niet-koppelbare tv installeren, zet u de systeemmodulator op 'JA'. De fabrieksinstelling is 'AUTO'. Deze dient te worden gebruikt als u een koppelbare tv van Bang & Olufsen gebruikt.

→ Selecteer het menu 'TV-INSTELLINGEN'

→ Selecteer 'LINKTUNING' in het menu 'AANSLUITINGEN'

→ Selecteer 'MODULATOR'



Kies 'JA'

Bevestig

De verbindingfrequentie wijzigen

Als bijvoorbeeld een tv-kanaal in uw regio uitzendt op dezelfde frequentie als de in de fabriek afgestelde frequentie van het BeoLink-systeem (599 MHz), moet u de systeemmodulator afstemmen op een vrije frequentie.*²

→ Selecteer het menu 'TV-INSTELLINGEN'

→ Selecteer 'LINKTUNING' in het menu 'AANSLUITINGEN'

→ Selecteer 'FREQUENTIE'



Zoek een ongebruikte frequentie

Bevestig

Handige tips

¹***Aangesloten apparatuur** Als er al een audiosysteem is aangesloten op de MASTER LINK-aansluiting en u wenst meer apparatuur aan te sluiten, dan moet u met een speciaal verbindingkastje de Master Link-kabel splitsen en verbinden met de kabel uit de secundaire ruimte. Neem contact op met uw Bang & Olufsen-dealer voor hulp.

²***Verbindingsfrequentie** Wanneer u de verbindingfrequentie voor de tv in de primaire ruimte wijzigt, moet u de frequentie in de secundaire ruimte aanpassen aan deze gewijzigde instelling.

OPGELET! Een tv in de primaire ruimte kan geen HDMI-signalen sturen naar het systeem in de secundaire ruimte.

Als u een BeoLink-systeem hebt, kunt u alle aangesloten systemen bedienen via de tv in een secundaire ruimte.

Tv in de secundaire ruimte aansluiten

Volg de hier beschreven procedure om uw tv aan te sluiten voor gebruik in een secundaire ruimte.

- 1 Steek de netstekker van de tv in de secundaire ruimte in het stopcontact.
- 2 Stel met behulp van uw afstandsbediening de tv in de secundaire ruimte in op de correcte optie.
- 3 Trek de netstekker van de tv in de secundaire ruimte uit het stopcontact.
- 4 Maak de nodige aansluitingen.
- 5 Steek de netstekker van de tv in de secundaire ruimte opnieuw in het stopcontact.

Optie instellen voor een tv in de secundaire ruimte

Om te zorgen dat het hele systeem goed functioneert, moet u de tv in de secundaire ruimte programmeren op de correcte optie-instelling voordat u de tv aansluit op het systeem in de primaire ruimte. Ga vóór de tv in de secundaire ruimte staan.



● en LIST LIST GO LIST 6
 Houd ingedrukt Druk Selecteer **OPTION?** en bevestig Selecteer **V.OPT** Selecteer **Optie 6***¹



● en GO Optie pgm ...
 Houd ingedrukt Druk Druk Selecteer de zone waarin de tv zich bevindt

¹*OPGELET! Als u een Beo4 hebt en u sluit de tv aan voor gebruik in een secundaire ruimte waarin al andere BeoLink-systemen zijn aangesloten, bijvoorbeeld luidsprekers, dan moet u de tv instellen op Optie 5.

Als u twee tv's hebt in dezelfde ruimte en één afstandsbediening voor beide tv's, dan is het essentieel dat de tv's worden ingesteld op de juiste opties opdat ze correct werken.

De juiste optie selecteren

Als u een tweede tv in een primaire ruimte plaatst waarin al een Bang & Olufsen-tv staat en beide tv's kunnen signalen van uw afstandsbediening ontvangen, dan moet u de optie-instelling van de tv in de secundaire ruimte wijzigen om te voorkomen dat beide televisies tegelijk worden ingeschakeld. Ga vóór de tv in de secundaire ruimte staan.

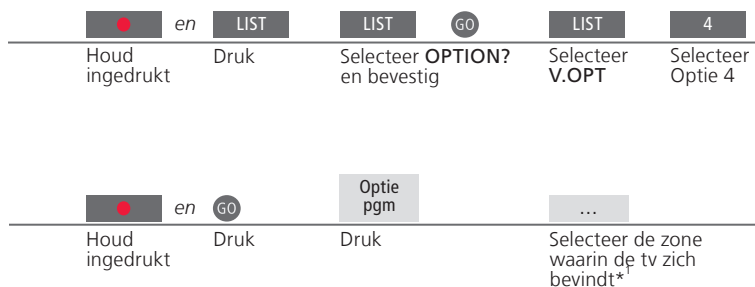

Beo4 – tv bedienen in Optie 4

Activeer een bron door op de juiste bronknop te drukken. Als uw tv echter is ingesteld op Optie 4 en u gebruikt een Beo4, volg dan de instructies om een bron te activeren.

Als u een afstandsbediening wilt toewijzen aan de tv in de secundaire ruimte, neem dan contact op met uw Bang & Olufsen-dealer.

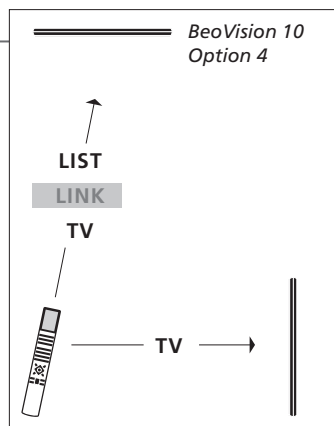

Handige tips

Teletekst met Optie 4 Om teletekst te gebruiken op een tv ingesteld op Optie 4, moet u Beo4 instellen op **VIDEO 3**. Dit beperkt de Beo4-functies die gebruikt kunnen worden met tv's ingesteld op andere opties. Raadpleeg voor meer informatie de handleiding die met uw Beo4 werd meegeleverd.

¹*OPGELET! Neem voor meer informatie over keuze van de zone contact op met uw Bang & Olufsen-dealer.

Beo5 – de tv's bedienen

Normaal gezien kunt u als u een Beo5 hebt een bron activeren door gewoon op de juiste bronknop te drukken. Maar als u twee tv's in dezelfde ruimte hebt, moet u eerst de zone selecteren van de tv die u wilt gebruiken.

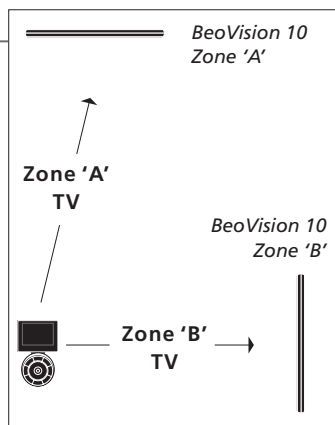

...

TV

Selecteer de zone voor de tv die u wilt gebruiken

Selecteer bron

LINK op Beo4 Als u op het Beo4-display LINK wilt oproepen, moet u deze functie eerst toevoegen aan de functielijst van de Beo4. Raadpleeg de met uw Beo4 meegeleverde handleiding voor meer informatie.



- 20 Surround sound
- 21 Geluidstype
- 22 Sleep Timer en Weergave programmeren
- 23 Tv-kanalen instellen en toevoegen
- 24 Beeld- en geluidsinstellingen aanpassen
- 25 Beeldformaat
- 26 Tunerinstelling
- 28 Andere apparatuur bedienen met de Beo4 of Beo5

U kunt een luidsprekercombinatie selecteren die overeenstemt met de bron die u gebruikt.

Luidsprekers selecteren voor filmgeluid

De tv selecteert automatisch het optimale geluid wanneer u een bron selecteert, maar u kunt de instelling zelf instellen aan de hand van een van de beschikbare luidsprekercombinaties.

Open het scherm **SPEAKER** op het Beo4-display*¹

1-5

Selecteer luidsprekercombinatie*²

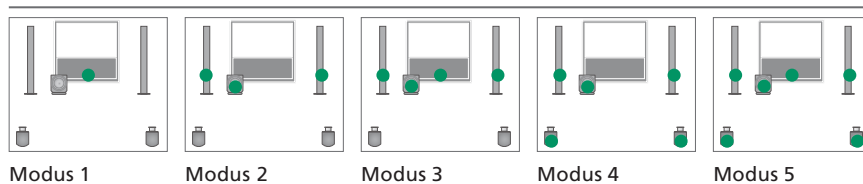

Handige tips

- ¹***LIST-menu** Als u op het Beo4-display **SPEAKER** wilt oproepen, moet u deze functie eerst toevoegen aan de functielijst van de Beo4.
- ²***Optimaliseren** De luidsprekercombinatie is geoptimaliseerd als u op **GO** drukt op de Beo4. Druk op de Beo5 op **Optimaliseren**.

OPGELET! Als u slechts twee luidsprekers vóór aan de tv hebt toegevoegd, hebt u alleen de keuze uit **Modus 1-3**. U kunt ook een BeoLab-subwoofer toevoegen aan uw tv.

Schakel tussen beschikbare geluidstypes wanneer u tv kijkt.

Geluidstype of taal wijzigen

Schakel tussen beschikbare geluidstypes en talen.

LIST

GO

Selecteer **SOUND** en bevestig

GO

Druk meermaals om te selecteren

Geluidstype of taal Sla uw favoriete geluidstype op wanneer u de tv-kanalen programmeert. Zie p. 23.

Sleep Timer en Weergave programmeren

U kunt een Sleep Timer instellen die uw tv na een bepaalde tijdsperiode zal inschakelen. U kunt uw tv ook automatisch laten in- en uitschakelen door Weergave programmeren in te stellen in uw systeem in de primaire ruimte.

Een Sleep Timer activeren

Programmeer de tv zodanig dat hij na een specifieke tijdsperiode in stand-by schakelt.

→ Druk meermaals op **LIST** om **SLEEP** weer te geven op uw Beo4-display*¹

→ Druk meermaals op **GO** om uw keuze te maken.

Een Sleep Timer uitschakelen

Als u zich bedenkt, kunt u de Sleep Timer altijd uitschakelen.

→ Druk meermaals op **LIST** om **SLEEP** weer te geven op uw Beo4-display

→ Druk meermaals op **GO** tot **OFF** wordt weergegeven

Weergave programmeren inschakelen

Om de tv op te nemen in Weergave programmeren, moet de timer worden ingesteld op 'JA'.*²

→ Druk op **MENU** om het menu 'TV-INSTELLINGEN' te openen

→ Selecteer het menu 'WEERGAVE PROGRAMMEREN'

→ Selecteer het menu 'ACTIVEREN JA/NEE'

→ Selecteer 'JA' en bevestig

Handige tips

¹***LIST-menu** Als u op het Beo4-display **SLEEP** wilt oproepen, moet u deze functie eerst toevoegen aan de functielijst van de Beo4.

Veiligheid Uit veiligheidsoverwegingen zal de stand niet draaien als de tv is ingeschakeld via de functie Weergave programmeren.

²***OPGELET!** Om Weergave programmeren in te schakelen, moet u een ander Bang & Olufsen-product met een klokfunctie hebben aangesloten op de tv.

Herschik de volgorde waarin kanalen worden weergegeven en geef ze zelf een naam. U kunt ook een kanaal verwijderen of nieuwe kanalen toevoegen, indien beschikbaar. U kunt tot 99 tv-kanalen opslaan onder een eigen kanaalnummer.

Een kanaal verplaatsen

U kunt tv-kanalen verplaatsen naar de gewenste kanaalnummers.

Druk op **MENU** om het menu 'TV-INSTELLINGEN' te openen

→ Selecteer 'KANALEN INSTELLEN' in het menu 'INSTELLING KANAAL'

→ Selecteer kanaal

→ Volg de instructies op het scherm

Een kanaal benoemen

Geef tv-kanalen een naam om ze gemakkelijker te herkennen.

Druk op **MENU** om het menu 'TV-INSTELLINGEN' te openen

→ Selecteer 'KANALEN INSTELLEN' in het menu 'INSTELLING KANAAL'

→ Selecteer kanaal



Druk

→ Stel in en bevestig

Een kanaal verwijderen

Verwijder ongewenste kanalen.

Druk op **MENU** om het menu 'TV-INSTELLINGEN' te openen

→ Selecteer 'KANALEN INSTELLEN' in het menu 'INSTELLING KANAAL'

→ Selecteer kanaal



Verplaats



Druk tweemaal om te verwijderen

Geprogrammeerde kanalen aanpassen

U kunt de kanaalontvangst optimaal afstemmen, aangeven welke kanalen gecodeerd zijn en geluidstypes vastleggen, enzovoort.

Druk op **MENU** om het menu 'TV-INSTELLINGEN' te openen

→ Selecteer 'HANDMATIG AFSTEMMEN' in het menu 'INSTELLING KANAAL'

→ Selecteer item

→ Volg de instructies op het scherm

Kanalen opnieuw automatisch afstemmen

Stem alle tv-kanalen opnieuw automatisch af. Let op: alle gemaakte kanaalinstellingen zullen verdwijnen.

Druk op **MENU** om het menu 'TV-INSTELLINGEN' te openen

→ Selecteer het menu 'INSTELLING KANAAL'

→ Selecteer het menu 'AUTOMATISCH AFSTEMMEN'

→ Start automatische afstemming

Nieuwe kanalen toevoegen

Voeg kanalen toe die bijvoorbeeld zijn verplaatst door de zender. Stem kanalen af via het menu 'KANALEN TOEVOEGEN' om eerder afgestemde kanalen ongewijzigd te laten en kanaalnamen, de volgorde en de instellingen voor deze kanalen te behouden.

Druk op **MENU** om het menu 'TV-INSTELLINGEN' te openen

→ Selecteer het menu 'INSTELLING KANAAL'

→ Selecteer het menu 'KANALEN TOEVOEGEN'

→ Start met het toevoegen van kanalen

'HANDMATIG AFSTEMMEN' Het menu 'HANDMATIG AFSTEMMEN' geeft u toegang tot de menu-items 'FREQUENTIE', 'KANAALNUMMER', 'NAAM', 'FUJNAFSTEMMING', 'DECODER', 'TV-SYSTEEM' en 'GELUID'.

'TV-SYSTEEM' Als het item 'TV-SYSTEEM' verschijnt, zorg er dan voor dat het juiste zendsysteem wordt weergegeven voor u begint met afstemmen: 'B/G' (PAL/SECAM BG), 'I' (PAL I), 'L' (PAL/SECAM L) en 'D/K' (PAL/SECAM D/K). Neem voor meer informatie contact op met uw dealer.

OPGELET! Als bepaalde kanalen in twee talen uitzenden en u wilt beide talen gebruiken, kunt u het kanaal voor elke taal apart opslaan.

Beeld- en geluidsinstellingen aanpassen

De instellingen voor beeld en geluid zijn in de fabriek op gemiddelde waarden ingesteld die geschikt zijn voor de meeste gebruikssituaties. U kunt deze instellingen echter altijd aan uw eigen wensen aanpassen.

Beeld aanpassen

U kunt de helderheid, de kleur en het contrast aanpassen. Meer informatie over het beeldformaat vindt u op p. 25. Aanpassingen aan de instelling 'TINT' zijn alleen van toepassing op het huidige kanaal.

Druk op **MENU** om het menu 'TV-INSTELLINGEN' te openen → Selecteer het menu 'BEELD' → Stel in en bevestig

Het beeld uitschakelen

Verwijder het beeld tijdelijk van het scherm.

Druk meermaals op **LIST** totdat op de Beo4 **P.MUTE** verschijnt en bevestig

Geluid aanpassen

U kunt volume, lage tonen, hoge tonen of geluidssterkte, een aangesloten BeoLab-subwoofer en twee standaard luidsprekercombinaties instellen. De inhoud van het menu 'GELUID' hangt af van wat u op de tv hebt aangesloten. Zie ook p. 20 over luidsprekercombinaties.

Druk op **MENU** om het menu 'TV-INSTELLINGEN' te openen → Selecteer het menu 'GELUID' → Selecteer het menu 'AANPASSEN' → Stel in en bevestig

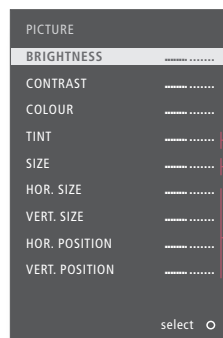
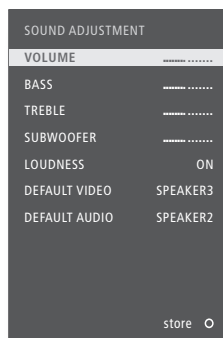

Alleen NTSC-sigitaal
Alleen 1080p/i-sigitaal
Alleen VGA-sigitaal

Handige tips

- Tijdelijke instellingen** Als u beeld- en geluidsinstellingen pas wilt opslaan wanneer u de tv uitschakelt, druk dan op **EXIT** in plaats van op **GO** wanneer u de instellingen bevestigt.
- '**STAND. VIDEO**' De luidsprekercombinatie gekozen in het menu 'STAND. VIDEO' wordt automatisch geactiveerd wanneer u een videobron via de tv inschakelt.
 - '**STAND. AUDIO**' De luidsprekercombinatie gekozen in het menu 'STAND. AUDIO' wordt automatisch geactiveerd wanneer u een audiobron via de tv inschakelt.

U kunt een beeldformaat selecteren om de kijkervaring te optimaliseren.

Beeldformaat selecteren

Wanneer u een bron selecteert, past de tv het beeld automatisch aan om zo veel mogelijk van het scherm te vullen, maar u kunt ook zelf een formaat selecteren.

Open het scherm **FORMAT** op het Beo4-display*¹

1-4

Selecteer formaat*²

Verplaats indien mogelijk het beeld naar boven of naar onderen met de pijlknoppen

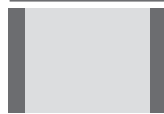

Standaard*³
Voor panoramische weergave of 4:3

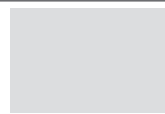

Zoom
Het beeld wordt verticaal aangepast



Breedbeeld
Voor een echte 16:9 breedbeeldweergave

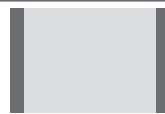

Uitgebreed
De balken kunnen worden verwijderd en het beeld wordt weergegeven in het formaat 16:9.

¹***LIST-menu** Als u op het Beo4-display **FORMAT** wilt oproepen, moet u deze functie eerst toevoegen aan de functielijst van de Beo4.
²***Optimaliseren** Het beeldformaat is geoptimaliseerd als u op **GO** drukt op de Beo4. Druk op de Beo5 op **Optimaliseren**.
³***Variatie** Gebruik **◀** of **▶** om andere opties dan de standaardoptie te selecteren. Druk op de Beo5 op **Variatie**.

Tunerinstelling

Schakel de tv of DVB-tuner uit als uw tv of DVB-bron een randapparaat is, zoals een set-top box.

De interne tuner uitschakelen

Als u de tv-tuner uitschakelt, kunt u de aangesloten DVB-tuner met de **TV**-knop activeren. Als u de DVB-tuner uitschakelt, kunt u aangesloten randapparatuur met de **DTV**-knop activeren.

Druk op **MENU** om het menu 'TV-INSTELLINGEN' te openen

→ Selecteer het menu 'TUNER SETUP'

→ Schakel 'TV-TUNER' in/uit

→ Schakel 'DVB HD' in/uit en bevestig

Tv/DVB-tuner uitschakelen Als u zowel de tv-tuner als de DVB-tuner uitschakelt, kunt u een randapparaat activeren als tuner met ofwel de **TV**-knop of de **DTV**-knop.

Menu 'INSTELLING KANAAL' Het menu 'INSTELLING KANAAL' is alleen beschikbaar als de tv-tuner is ingeschakeld. Zie p. 46.

OPGELET! Als u een harddiskrecorder van Bang & Olufsen op uw tv hebt aangesloten, is het aanbevolen om de tv-tuner niet uit te schakelen.



De ingebouwde Peripheral Unit Controller fungeert als een vertaler tussen aangesloten videoapparatuur, zoals een set-top box, recorder of dvd-speler, en uw afstandsbediening van Bang & Olufsen.

Menu-overlay weergeven*¹

Met de Beo4 krijgt u snelle toegang tot de geselecteerde functie via de menu-overlay.

→ Selecteer aangesloten apparatuur

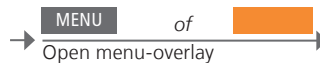

Selecteer functie

Rechtstreekse bediening met de Beo4

Activeer een functie zonder de menu-overlay. De aangesloten apparatuur moet ingeschakeld zijn. Neem contact op met uw Bang & Olufsen-dealer voor een lijst van de functies.

→ Druk op een gekleurde knop om een functie te activeren

of

Druk op **GO** en een cijfer om een functie te activeren

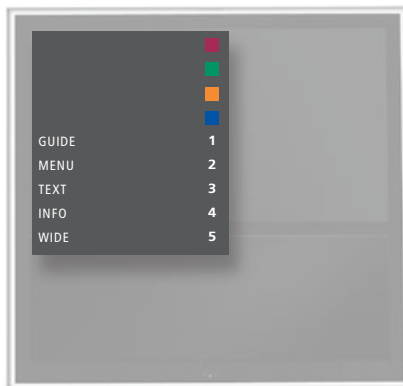

De Beo4-menu-overlay.

Handige tips

¹***Menu-overlay** U kunt de overlay niet weergeven in de secundaire ruimten. Druk in plaats daarvan op een gekleurde knop of op **GO** gevolgd door een cijfer.

OPGELET! Welke bronknop uw randapparaat activeert, hangt af van de tuner-setup en instellingen in het menu 'AANSLUITINGEN'. Zie p. 26 en 35.

Gebruik de Bang & Olufsen-afstandsbediening om toegang te krijgen tot de functies van apparatuur van een ander merk dan Bang & Olufsen.

Beo5-bediening

De hoofdfuncties van uw apparatuur kunnen worden bediend via het Beo5-display. Het is mogelijk dat niet alle functies worden ondersteund.

→ Selecteer bron

→ Selecteer functie

Menu's van apparaten gebruiken

Bedien het eigen menu van een aangesloten randapparaat via de afstandsbediening. Op de Beo4 moet u op **EXIT** drukken in plaats van op **STOP** om terug te keren naar een vorig menu.

→ Open menu van apparaat



Blader door menu's



of



Selecteer functie



Blader door pagina's/
kanaallijsten



Voer informatie in

In- of uitschakelen Op sommige aangesloten apparatuur moet u op **GO** drukken en vervolgens op **0** om de apparatuur in en uit te schakelen als u een Beo4 hebt.

Tv-menu Druk tweemaal op **MENU** op de Beo4 om het hoofdmenu van de tv weer te geven wanneer bijvoorbeeld DVD is geselecteerd als bron.

OPGELET! Zie ook de handleiding bij de aangesloten apparatuur. Neem voor meer informatie over ondersteunde apparatuur contact op met uw Bang & Olufsen-dealer.



- 
- 32 De televisie installeren
 - 34 Uw installatie uitbreiden
 - 36 Extra apparatuur toevoegen
 - 38 Aansluitpanelen
 - 40 De televisie instellen voor het eerste gebruik
 - 42 Luidsprekeropstelling
 - 44 Extra instellingen
 - 46 Schermmenu's
 - 46 Reinigen

Volg de richtlijnen voor plaatsing en aansluiting beschreven op deze en de volgende pagina's.

Plaatsingsmogelijkheden

De tv kan op een gemotoriseerde stand worden geplaatst of op een muurbeugel worden gemonteerd.

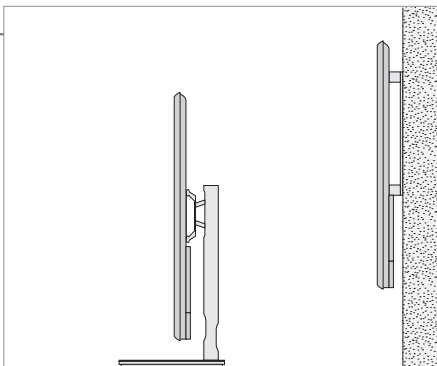

Hantering

Wij raden u aan de tv in de verpakking te plaatsen terwijl u de scharnieren voor de muurbeugel of de beugel voor de stand vastmaakt.

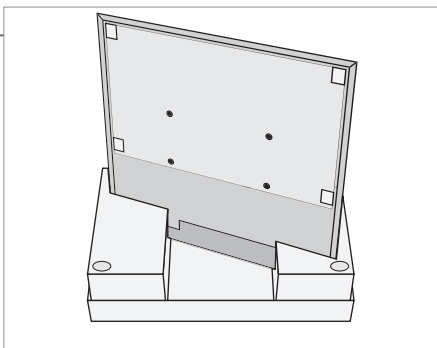

Muurbeugel en gemotoriseerde stand

Stel de maximale hoek in waarbinnen de televisie mag draaien op de stand. Zie p. 41. De muurbeugel kan handmatig 45° naar links of naar rechts worden gedraaid afhankelijk van uw opstelling. Laat voldoende ruimte rond de tv om hem vrij te laten draaien en kantelen.

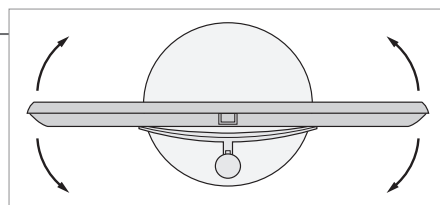
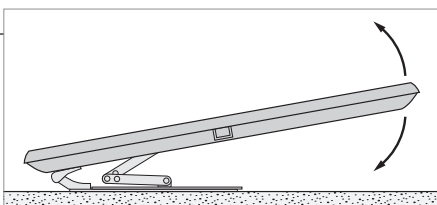

Belangrijk

Ventilatie Zorg voor voldoende ruimte rond het scherm voor een goede ventilatie. Bedek de ventilatoren niet. Schakel in geval van oververhitting (knipperend stand-by-lampje en waarschuwing op het scherm) uw televisietoestel in de stand-bystand — niet uitschakelen! —, opdat de televisie kan afkoelen. U kunt de tv gedurende die tijd niet bedienen.

Overzicht

Op de afbeelding ziet u het aansluitpaneel en andere belangrijke onderdelen:

- 1 Montagebeugel voor muurbeugel.
- 2 Montagebeugel voor stand.
- 3 Afdekplaat voor het aansluitpaneel. Hier vindt u ook de aansluiting voor de netstroom. Verwijder de afdekplaat door ze naar onderen te trekken.

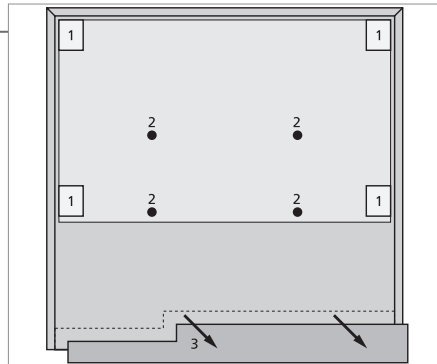

Aansluiten van kabels

U kunt de kabels via beide zijden of via het midden laten lopen naargelang u een muurbeugel of een stand gebruikt.

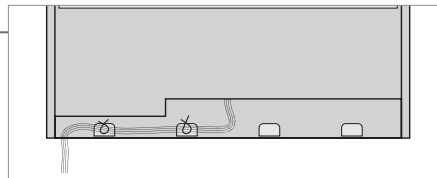

Als u een gemotoriseerde stand hebt, zorg dan dat de kabels voldoende ruimte hebben om de tv naar beide zijden te draaien voor u de kabels vastmaakt met kabelstrips en een nette 'kabelbundel' maakt.

Het voordoek plaatsen

Wanneer de tv op een muurbeugel of een stand gemonteerd is, kunt u het voordoek vastmaken.

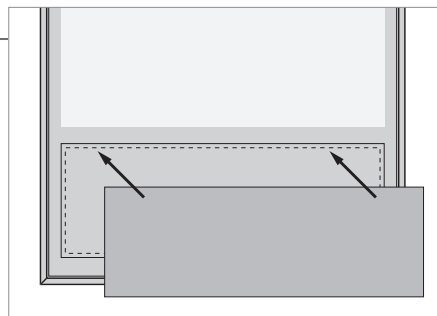

Tijdens het schoonmaken raden we aan het voordoek te verwijderen. Vermijd het rechtstreeks verstuiven van vloeistof op het scherm. Dit kan de luidsprekers beschadigen. Gebruik in plaats daarvan een zachte doek. Zie p. 46.

Uw installatie uitbreiden

Uw tv ondersteunt een uitgebreid gamma extra apparatuur.

Loskoppelen van het stroomnet

Wanneer u uw installatie uitbreidt, mag de stekker van de tv niet in het stopcontact zitten.

→ Schakel de tv uit

→ Haal de stekker van de tv uit het stopcontact

Extra apparatuur aansluiten

Om producten van een ander merk dan Bang & Olufsen te bedienen met de Beo4, dient u op elk product een infraroodzender van Bang & Olufsen te bevestigen. Zie ook p. 37.

→ Selecteer de aansluiting PUC

→ Sluit aan

De tv inschakelen

Bevestig altijd de afdekplaten voor u de tv aansluit op het stopcontact.

→ Bevestig alle afdekplaten voor aansluitingen

→ Sluit de tv aan op de netstroom

→ Schakel de tv in

Informatie

'STAND-BYOPTIES'

Stel de set-top box in op uitschakelen wanneer u de bron inschakelt of wanneer u de tv uitschakelt. U kunt er ook voor kiezen om de set-top box altijd ingeschakeld te laten of om hem manueel in en uit te schakelen met de afstandsbediening.

Extra apparatuur aanmelden

Meld de apparatuur die u hebt aangesloten op de tv aan als deze niet automatisch gedetecteerd wordt door de tv. Herhaal de procedure voor elke aansluitgroep.

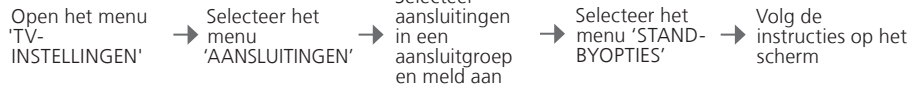

Inhoud van het menu 'AANSLUITINGEN'	AV1–AV4	Aangesloten apparatuur aanmelden
	HDMI EXPANDER	Een HDMI-uitbreidingsset aangesloten op de HDMI B-aansluiting in- of uitschakelen
	LINKTUNING	Een verbindingfrequentie instellen en de systeemmodulator inschakelen, zie p. 14.

Bronopties in de menu's 'AV1–AV4'	NONE	Niets aangesloten
	V.MEM	Aangesloten videorecorder
	DVD	Aangesloten dvd-speler of -recorder
	DVD2	Aangesloten dvd-speler of -recorder
	DTV2 (V.AUX)	Apparatuur, zoals een set-top box
	DTV	Apparatuur, zoals een set-top box ¹
	V.AUX2	Apparatuur, zoals een spelconsole
	TV	Apparatuur, zoals een set-top box ¹
	PC	Aangesloten pc of BeoMaster (alleen AV3)

Dit zijn slechts enkele voorbeelden van aanmeldingen, u kunt beschikbare apparatuur aanmelden bij elke bronoptie. U moet misschien ook extra apparatuur aanmelden in het Master Link-systeem.

'VGA' Apparatuur aangesloten via de VGA-aansluiting (AV3).
 'Y – Pb – Pr' Apparatuur aangesloten via de aansluiting Y – Pb – Pr (AV2 of AV3).
 'HDMI' Apparatuur aangesloten via een HDMI-aansluiting. Als u de 'HDMI EXPANDER' in het menu 'AANSLUITINGEN' hebt ingesteld op 'JA', dan wordt de optie 'B' in de AV-menu's vervangen door 'B1', 'B2', 'B3' en 'B4'.

¹*Alleen beschikbaar als DVB-tuner en TV-tuner zijn uitgeschakeld. Zie p. 26.

Extra apparatuur toevoegen

Voeg videobronnen en luidsprekers toe aan de tv.

Antennesignalen

Sluit uw antennesignalen, zoals een kabel of antenne, aan op de aansluitingen weergegeven op de afbeelding.

Luidsprekers

Gebruik Power Link-luidsprekers van Bang & Olufsen. Gebruik de bij de luidsprekers geleverde kabels. Kabels zijn verkrijgbaar bij uw Bang & Olufsen-dealer.

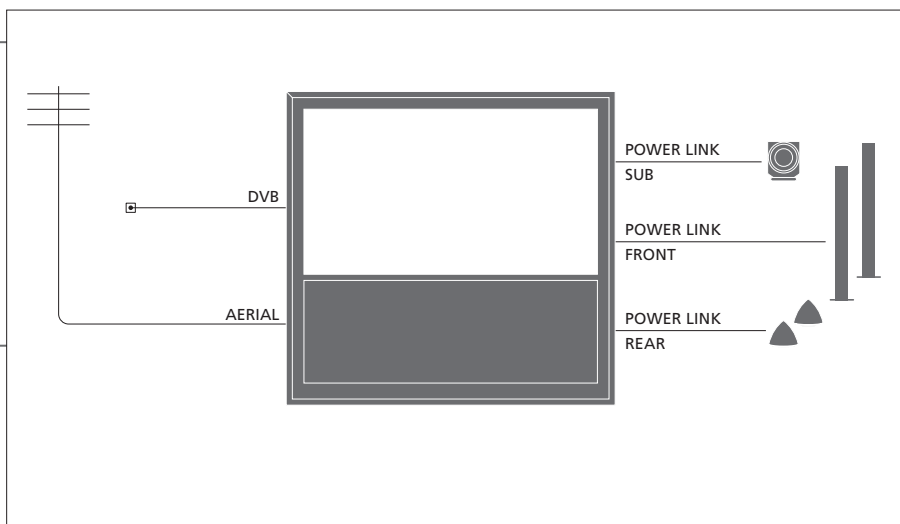

Handige tips

Apparatuur met HDMI-uitgang

Apparatuur met een HDMI-uitgang, zoals een set-top box, kan op elk van de beschikbare HDMI-aansluitingen van de tv worden aangesloten, ongeacht de AV-aansluitgroep waarop u de apparatuur hebt aangesloten. Om de bron te versturen naar een andere ruimte moet u de apparatuur ook aansluiten op een 21-polige ingang of AV3-video-ingang op het aansluitpaneel. Meer informatie over hoe u aangesloten apparatuur moet instellen voor gebruik vindt u op p. 35.

Extra videoapparatuur

U kunt veel verschillende soorten videoapparatuur tegelijkertijd aansluiten. Hier ziet u ook voorbeelden van bronnamen die u kunt selecteren voor de apparatuur in het menu 'AANSLUITINGEN'.

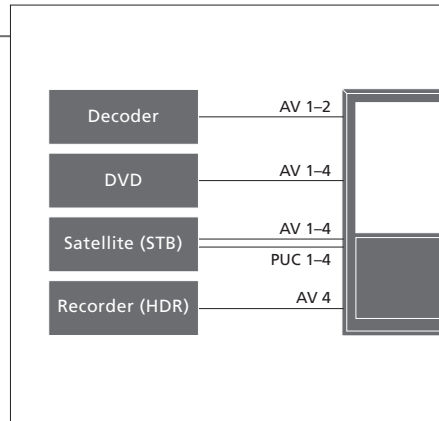

Infraroodzenders: Om producten van een ander merk dan Bang & Olufsen met uw Bang & Olufsen-afstandsbediening te kunnen bedienen, dient u een infraroodzender te bevestigen op elk van de producten. Sluit elke zender aan op de overeenstemmende PUC-aansluiting op het hoofdaansluitpaneel.

Audiosysteem

Sluit een Bang & Olufsen-audiosysteem met een Master Link-aansluiting aan op uw tv. Sluit het aan op de Master Link-aansluiting op het hoofdaansluitpaneel. Zie ook p. 12-13.

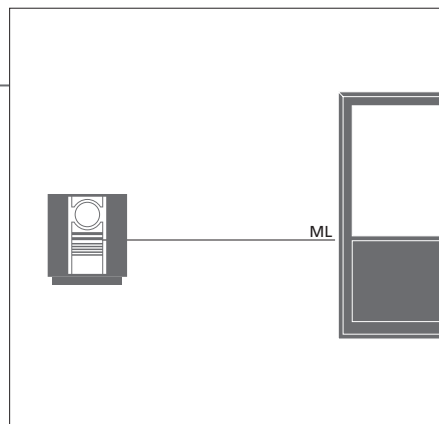

Netsnoer en stekker

Het bijgeleverde netsnoer en de stekker zijn speciaal ontworpen voor de tv. Als u de stekker vervangt of het netsnoer op de een of andere wijze beschadigt, kan dat een nadelige uitwerking hebben op de prestaties van de tv. Sluit de ~-aansluiting op het hoofdaansluitpaneel van uw tv aan op het stopcontact. De infraroodontvanger kleurt rood en de tv bevindt zich in stand-bymodus en is klaar voor gebruik.

Aansluitpanelen

Alle apparatuur die u aansluit op het hoofdaansluitpaneel moet worden aangemeld in het menu 'AANSLUITINGEN'. Zie p. 35.

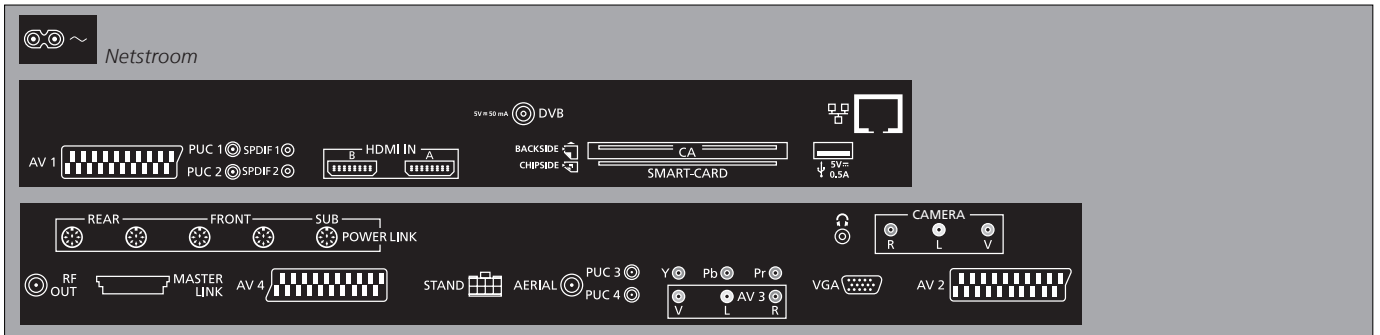

~ – Netvoeding

Aansluiting voor het netsnoer.

→ USB

Alleen voor servicedoelinden.

Ethernet*¹

Alleen voor servicedoelinden.



Stereohoofdtelefoon aansluiten.

AV (1–2 en 4)

21-polige aansluitingen voor aansluiting van extra videoapparatuur, zoals een dvd-speler, set-top box, een decoder of videorecorder.

AV3 (video, L, R)

Voor het geluidssignaal (respectievelijk rechter- en linkerkanal) en videosignalen van een externe bron.

Handige tips

SMART CARD Plaats de Smart Card in de CA-module terwijl de chip naar de voorzijde van de module wijst. Plaats de CA-module met de voorzijde gericht weg van het scherm. Als de Conax Smart Card alleen gebruikt wordt, moet de chip naar het scherm gericht zijn.

¹*Sluit alleen aan op een Local Area Network (LAN) waarvan het bereik beperkt is tot uw appartement, woning of gebouw.

Y – Pb – Pr (AV2–3)

Voor videosignalen van een externe bron, bijvoorbeeld HDTV. U kunt de aansluiting gebruiken samen met een AV-aansluiting of een digitale audio-aansluiting.

SPDIF (1–2)

Digitale audio-ingang, bv. dvd-speler.

PUC (1–4)

Voor infraroodbediening van externe apparatuur aangesloten op een AV-aansluiting.

HDMI IN (A–B)

Voor een High Definition Multimedia Interface-videobron of pc. De bronnen kunnen worden aangemeld bij elk van de AV-aansluitgroepen. Sluit een HDMI-uitbreidingsset aan op de HDMI B-aansluiting.

VGA (AV3)

Voor het aansluiten van een pc om analoge afbeeldingen te ontvangen.

RF OUT

Antenne-uitgang voor het doorlussen van videosignalen naar andere ruimtes. Vereist ook een RF Link-versterker.

DVB

Antenne-ingang voor een digitaal tv-signaal.

MASTER LINK

Voor een compatibel audio- of videosysteem van Bang & Olufsen.

POWER LINK (SUB)

Gebruikt voor aansluiting van een Bang & Olufsen-subwoofer.

POWER LINK (FRONT – REAR)

Gebruikt voor aansluiting van externe luidsprekers in een surround sound-opstelling. Zie ook p. 42-43.

PCMCIA/SMARTCARD

Voor een kaart/module die toegang biedt tot digitale satellietkanalen.

STAND

Voor aansluiting van een gemotoriseerde stand.

AERIAL

Antenne-ingang voor een analoog tv-signaal zoals een buitenantenne of voor de kabel-tv-aansluiting.

CAMERA (R, L, video)

Voor het geluidssignaal (respectievelijk rechter- en linkerkanaal) en videosignalen van een externe bron.

Hoofdtelefoon Druk op het midden van de volumeknop om het geluid van de luidsprekers uit te schakelen. Druk op volume omhoog of omlaag om het volume in de hoofdtelefoon te regelen. Druk nogmaals in het midden van de volumeknop om het geluid in de luidsprekers weer in te schakelen.

OPGELET! Langdurige blootstelling aan hard geluid kan uw gehoor beschadigen!

De televisie instellen voor het eerste gebruik

De setupprocedure wordt geactiveerd als de tv wordt aangesloten op de netstroom en voor het eerst wordt aangezet. Als u uw setup op een latere datum zou willen wijzigen, kunt u toegang krijgen tot dezelfde menu's en uw instellingen aanpassen.

De tv inschakelen

De tv heeft ongeveer 20 seconden nodig om op te starten en is dan klaar voor gebruik.



Schakel de tv in

Instellingen selecteren

Wanneer u de tv de eerste keer inschakelt, wordt u door de volgende instellingen geleid.*¹



Selecteer instelling



Bevestig en ga naar het volgende menu-item

TAAL MENU

De taal voor de schermmenu's instellen

AFSTELLEN STANDAARD

De stand kalibreren, zie pagina 41

TV-STAND INSTELLEN

Standposities instellen, zie pagina 41 en 44

TUNER SETUP

De interne tv-tuner of DVB in- of uitschakelen

AANSLUITINGEN

Aangesloten apparatuur aanmelden, zie pagina 35

AUTOMATISCH AFSTEMMEN

Tv-kanalen automatisch afstemmen, zie ook pagina 34. Alleen beschikbaar als de tv-tuner is ingeschakeld, zie pagina 26

Informatie

Tv-tuner	Het menu 'INSTELLING KANAAL' is alleen beschikbaar als de tv-tuner is ingeschakeld, zie p. 26 en 46.
Aansluitingen	Selecteer het type apparatuur aangesloten op elke aansluiting, de gebruikte aansluitingen, de productnaam en de bronnaam.
Automatisch afstemmen	Een menu voor de automatische afstemming van kanalen wordt weergegeven op het scherm.

¹*OPGELET! Wanneer u uw voorkeurstellingen hebt geselecteerd in een menu, moet u mogelijk op de groene knop drukken om verder te gaan naar het volgende menu in de setupprocedure voor eerste gebruik. Volg de instructies op het scherm.

De luidsprekers kalibreren

Stel de luidsprekers in om geluid te optimaliseren vanuit uw luisterpositie.

LUIDSPREKERTYPE

LUIDSPREKERAFSTAND

LUIDSPREKERNIVEAU

De luidsprekers instellen voor eerste gebruik is alleen van toepassing voor luidsprekers voor televisiekijken. Zie ook 'Luidsprekeropstelling' op p. 42 en 43 en 'Surround sound' op p. 20.

AANPASSEN

Pas volume, lage tonen, hoge tonen en geluidsterkte aan en stel twee standaard luidsprekercombinaties in. Selecteer een andere luidsprekercombinatie wanneer u dat wenst. Zie p. 20 en 24.

De stand kalibreren

Stel de maximale hoek in waarbinnen de televisie naar links en naar rechts mag draaien. De gemotoriseerde stand van de televisie zal pas werken als het kalibratieproces voltooid is. U kunt de tv alleen manueel kantelen.

AFSTELLEN STANDAARD



'UITERST LINKSE POS INSTEL.': draai naar links tot de positie waartoe u de draaibeweging wilt beperken

'UITERST RECHTS POS INSTEL.': draai naar rechts tot de positie waartoe u de draaibeweging wilt beperken

Bevestig

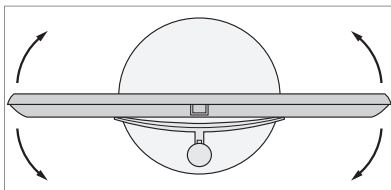

TV-STAND INSTELLEN

Stel de positie in waarnaar de tv moet draaien wanneer deze wordt in- en uitgeschakeld. Zie p. 44.

OPGELET! U moet de stand kalibreren voor u de gemotoriseerde beweging van de stand kunt gebruiken.

Luidsprekeropstelling

Door Power Link-luidsprekers en een BeoLab-subwoofer aan uw tv toe te voegen, hebt u een perfect surround sound-systeem.

De luidsprekeropstelling selecteren

Schakel de tv in in tv-modus voor u de luidsprekerinstellingen aanpast.

Schakel de tv in en open het menu 'TV-INSTELLINGEN'

→ Selecteer 'GELUID'

→ Selecteer menu

Luidsprekertype instellen

Registreer het type van elke luidspreker in het menu.

Selecteer het menu 'LUIDSPREKERTYPE'

→ Selecteer de luidspreker en geef het luidsprekertype weer

→ **GO**
Bevestig

De luidsprekerafstanden invoeren

Geef de afstand in rechte lijn tussen uw favoriete kijkpositie en elke luidspreker op (in meter).

Selecteer het menu 'LUIDSPREKERAFSTAND'

→ Selecteer de luidspreker en de afstand

→ **GO**
Bevestig

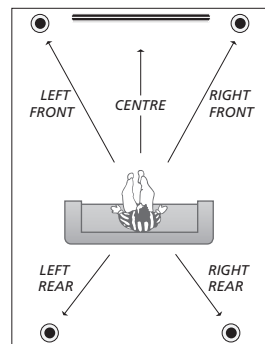

Voer de luidsprekerafstand in.

Informatie

Geluid tijdens setup Tijdens het setupproces wordt er soms een geluid geproduceerd door een luidspreker. Controleer of de gemarkeerde luidspreker overeenkomt met de naam van de luidspreker die het geluid maakt.

Het geluidsniveau afstemmen

Hierbij laten alle luidsprekers om de beurt een kalibratietoon horen. Stem de luidsprekers af op het geluidsniveau van de middenluidspreker. Dit zal een optimale surround sound garanderen.

→ Selecteer het menu 'LUIDSPREKERNIVEAU'

→ Selecteer 'AUTOMATISCH' of 'HANDMATIG' in 'SEQUENTIE'

→ Als 'HANDMATIG' is geselecteerd, selecteer dan de luidspreker en het luidsprekerniveau

→ GO

Bevestig

Actief geluidssysteem weergeven

Geef de naam van het actieve geluidssysteem voor een bron of zender weer op het scherm.

→ Open het menu 'TV-INSTELLINGEN'

→ Selecteer 'GELUID'

→ Selecteer het menu 'GELUIDSSYSTEEM'

OPGELET! Als u de luidsprekers eenmaal hebt afgestemd, hoeft u deze procedure alleen maar te herhalen wanneer u de opstelling wijzigt.

Extra instellingen

U hebt de mogelijkheid om posities in te stellen waarnaar de tv kan draaien.

Posities van de tv

Stel een positie in voor televisiekijken, het beluisteren van muziek en de uit-stand. Zie p. 40 voor informatie over de eerste instelling van de stand.

Open het menu 'TV-INSTELLINGEN' en selecteer het menu 'TV-STAND INSTELLEN'

Selecteer 'VIDEO', 'AUDIO' of 'STAND-BY' of 'AFSTELLEN STANDAARD'

→ Draai de tv naar de gewenste positie

→ **GO**
Bevestig*¹

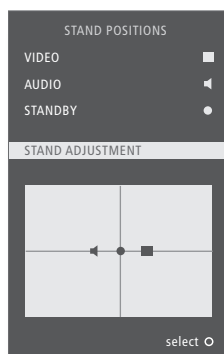

Handige tips

¹*Eerste keer instellen

Druk tijdens het instellen voor eerste gebruik, wanneer u de posities van de tv hebt ingesteld, op de groene knop om de setupprocedure verder te zetten.



Algemene instellingen: Selecteer TV en MENU.

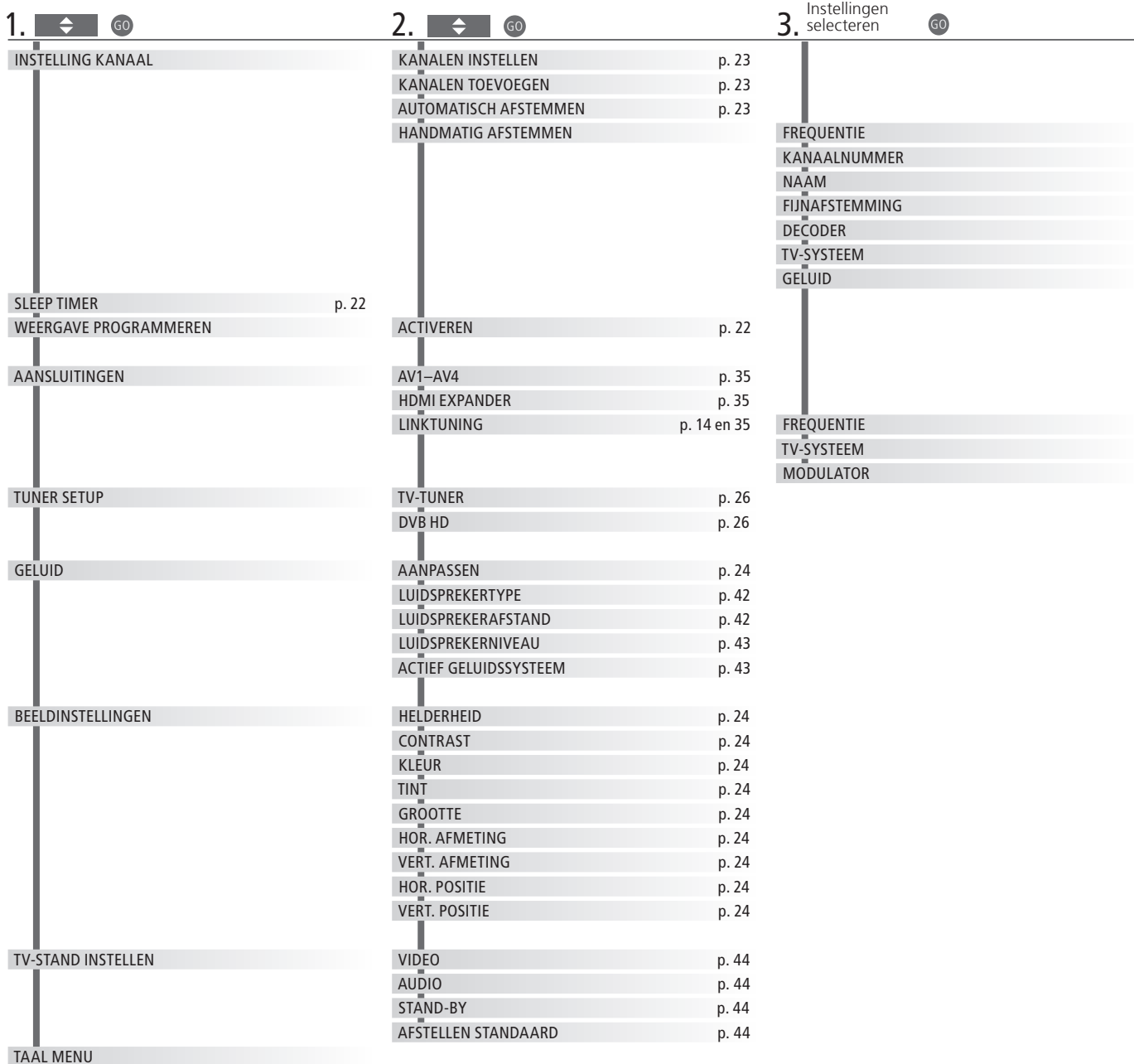

Reiniging

- Onderhoud Scherm** De gebruiker is zelf verantwoordelijk voor het normale onderhoud, waaronder de reiniging. Gebruik een mild glasreinigingsmiddel en maak voorzichtig het beeldscherm schoon zonder dat er resten of strepen achterblijven. Sommige microvezeldoeken kunnen door hun ruwheid de optische coating beschadigen.
- Behuizing en bedieningselementen** Verwijder stof van de buitenkant met een zachte, droge doek. Verwijder vlekken of vuil met een zachte vochtige doek en een oplossing van water en mild reinigingsmiddel, zoals afwasmiddel.
- Nooit alcohol** Gebruik nooit alcohol of andere oplosmiddelen om onderdelen van de televisie te reinigen.

OPGELET! Als de glasplaat aan de voorkant scheurt of breekt of op een andere manier beschadigd raakt, moet u de plaat onmiddellijk vervangen om lichamelijk letsel te voorkomen. U kunt een nieuwe glasplaat bestellen via uw Bang & Olufsen-dealer.

Afval van elektrische en elektronische apparaten (AEEA) – Milieubescherming



Elektrische en elektronische apparaten, onderdelen en batterijen gemarkeerd met dit symbool mogen niet als normaal huishoudelijk afval worden afgedankt. Alle elektrische en elektronische apparaten, onderdelen en batterijen moeten afzonderlijk worden verzameld en afgedankt.

Als elektrische en elektronische apparaten en batterijen worden afgedankt door middel van verzamelssystemen zoals die in uw land beschikbaar zijn, dan beschermt u het milieu en de gezondheid, terwijl u ook bijdraagt aan het zorgvuldig en verstandig gebruik van de

natuurlijke hulpbronnen. Het verzamelen van elektrische en elektronische apparaten, batterijen en afval voorkomt potentiële vervuiling van de natuur met de gevaarlijke stoffen die aanwezig kunnen zijn in elektrische en elektronische producten en apparaten.

Uw Bang & Olufsen-dealer zal u adviseren over de correcte manier van afdanken in uw land.

Als een product te klein is om van het symbool te worden voorzien, dan zal het symbool worden geïntegreerd in de gebruikershandleiding, op het garantiebewijs of op de verpakking.

Alle producten van Bang & Olufsen voldoen aan de geldende milieuwetgeving over de hele wereld.

 Dit product is conform de bepalingen van Richtlijnen 2004/108/EC en 2006/95/EC.

This product incorporates copyright protection technology that is protected by U.S. patents and other intellectual property rights. Use of this copyright protection technology must be authorized by Macrovision, and is intended for home and other limited viewing uses only unless otherwise authorized by Macrovision. Reverse engineering or disassembly is prohibited.

Manufactured under license from Dolby Laboratories. Dolby, Pro Logic, and the double-D symbol are registered trademarks of Dolby Laboratories.
Confidential unpublished works.
Copyright 1992–2003 Dolby Laboratories.
All rights reserved.

Manufactured under license under U.S. Patent #'s: 5,451,942; 5,956,674; 5,974,380; 5,978,762; 6,487,535; 7,003,467; 7,212,872 & other U.S. and worldwide patents issued & pending.
DTS, DTS Digital Surround, ES, and Neo:6 are registered trademarks and the DTS logos, and Symbol are trademarks of DTS, Inc.
© 1996-2008 DTS, Inc.
All Rights Reserved.

